

Semoirs pneumatiques
AEROSEM

 **PÖTTINGER**

Performance – polyvalence – fiabilité



Performance – polyvalence – fiabilité



Le concept unique des semoirs pneumatiques AEROSEM de PÖTTINGER allie performance et sécurité d'utilisation. Aussi, la dépose parfaite de la semence représente la première des priorités. Nous vous garantissons cela avec notre distribution universelle et précise, ainsi que nos rampes de semis sophistiquées et fiables. En plus des semis traditionnels de céréales, ce concept particulier de semoir intégré permet le semis du maïs en monograine (AEROSEM ADD). Le principe de trémie frontale sous pression, offre la possibilité de semer en même temps plusieurs cultures associées. Cette approche a également été adoptée dans nos combinés de semis traînés, qui allient protection du sol et maniabilité.

Sommaire

AEROSEM – La sécurité d'utilisation à la perfection

Meilleur sol – Meilleur semis	4-5
IDS – INTELLIGENT DISTRIBUTION SYSTEM – polyvalence maximale	6-7
Confort d'utilisation	8-9
Rampe de semis pour de grands débits de chantier	10-13



AEROSEM A Semoirs pneumatiques intégrés	14-23
---	-------

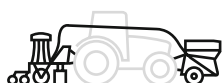

AEROSEM FDD Semoirs pneumatiques à trémie frontale	24-33
--	-------



AEROSEM VT Combinés de semis pneumatiques traînés	34-41
---	-------

Agriculture de précision

Notre contribution – vos avantages	42-43
Commande intelligente	44-45
Choix de la roue de distribution	46-47

Accessoires / Données techniques

Distribution précise pour chaque type de semence	48-49
Accessoires	50-51
Données techniques	52-53
MyPÖTTINGER / ORIGINAL PARTS	54-55

Toutes les données techniques, dimensions, poids, performances, etc. ainsi que les photographies sont communiqués à titre indicatif, sous réserve d'erreurs typographiques et sont sans engagement. Les machines photographiées ne sont pas équipées spécifiquement pour un pays, et peuvent ainsi présenter des équipements non proposés dans le pays. Votre concessionnaire PÖTTINGER vous informera volontiers.

Meilleur sol / meilleur semis



Plus aucune limite

Le sol représente l'un des facteurs les plus importants pour les exploitations agricoles et forestières avec des ressources disponibles sur la planète dont l'expansion est limitée. La terre est essentielle à la vie car elle est indispensable pour la production d'aliments pour les animaux et les hommes. Un sol sain est indispensable pour optimiser vos rendements.

Lors du semis, de nombreux facteurs entrent en jeu. La période optimale de semis dépend aussi bien du type de plante que de la durée d'ensoleillement et de la température. Ces facteurs influencent entre autre le choix de la culture, de la variété et des assolements. Seule une dépose précise et régulière de la semence en relation avec un rappui du sol optimal garantit une levée homogène.

AEROSEM

Semoirs pneumatiques



AEROSEM – Sécurité d'utilisation à la perfection pour une dépose précise de la semence

Ce concept de semoir unique convainc grâce à sa distribution précise et universelle ainsi que ses éléments de semis performants garantissant une dépose précise de la semence. En plus du semis de céréales, vous avez la possibilité de semer du maïs en monograine pour une rentabilité encore plus importante de votre semoir.

Les propriétés individuelles des AEROSEM A, AEROSEM FDD et AEROSEM VT de PÖTTINGER augmentent le potentiel de rendement. A la fin de la journée, vous augmentez ainsi votre profit.

- IDS – INTELLIGENT DISTRIBUTION SYSTEM pour une polyvalence maximale
- La plus grande précision pour un dosage précis grâce aux distributions à entraînement mécanique ou électrique
- Des rampes de semis reconnues pour de grandes performances et des sillons propres et réguliers
- PCS PRECISION COMBI SEEDING – distribution monograine (AEROSEM ADD)
- Dépose de maïs sur rangs doubles avec le DUPLEX SEED (AEROSEM ADD)
- Trémies sous pression pour une polyvalence d'utilisation maximale (AEROSEM FDD, AEROSEM VT)

Levée optimale

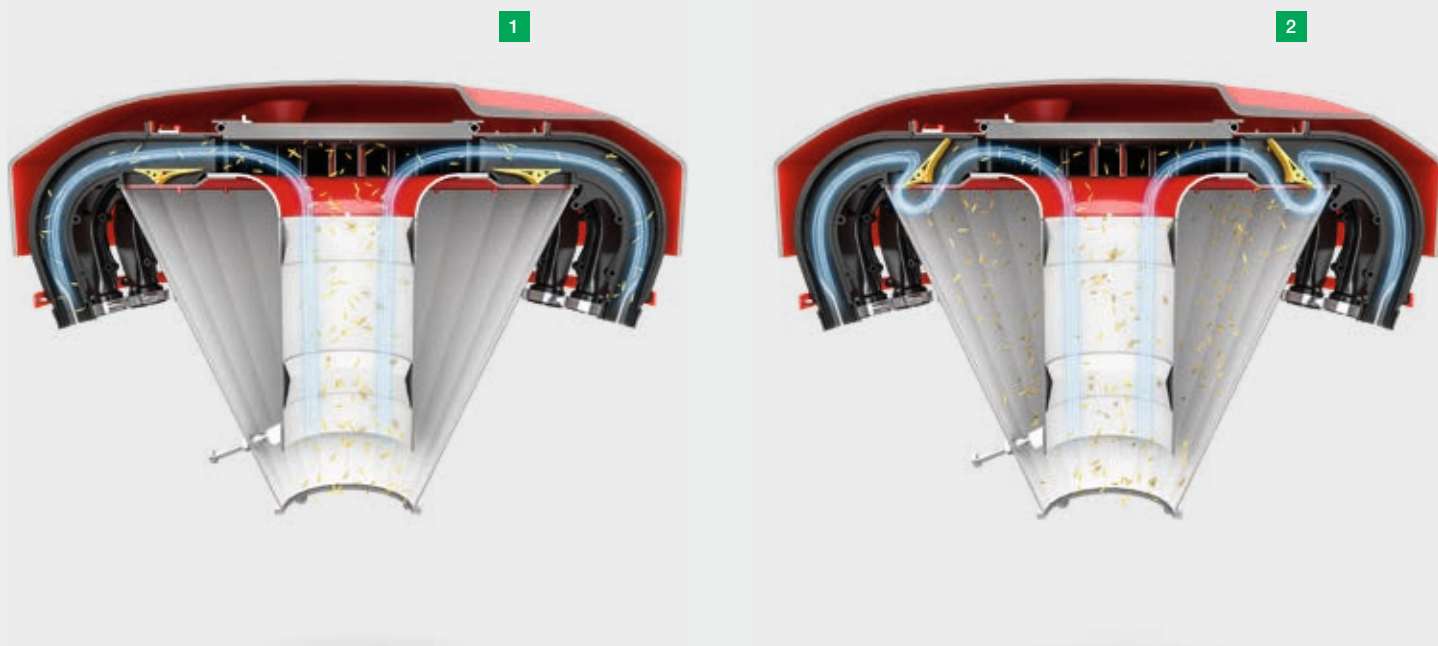

IDS – une polyvalence rentable

Le dispositif unique IDS (Intelligent Distribution System), proposé en option, commande toutes les sorties par une communication BUS. Il donne accès à de toutes nouvelles possibilités de gestion des rangs de semis et du jalonnage. Une solution indispensable pour l'utilisation en entreprise ou en CUMA.

Les changements de voie de jalonnage se font facilement sur le terminal – pas besoin d'intervertir des tubes de descente.

Le cœur du dispositif

- 1 Le tube ascensionnel muni d'un cône de récupération transporte la semence au travers de la tête de répartition vers les sorties.
- 2 Les sorties motorisées dévient la semence dans le flux d'air au niveau du cône de récupération breveté.

Lorsque le jalonnage est en cours, la vitesse de rotation de la distribution est automatiquement réduite – pour une économie de semence jusqu'à 6 %.

IDS – Intelligent Distribution System



Multiplés possibilités

Le débit uniforme et constant sur tous les rangs grâce à la nouvelle tête de répartition permet une levée régulière.

- Cadences de jalonnage
- Voies
- Cadences de jalonnage spéciales
- Fermeture d'un rang sur deux pour un écartement entre rang de 25 cm
- Coupure demi-semoir côté gauche ou droit
- Libre choix des cadences de jalonnage indépendamment des largeurs des machines

Jalonnage simple et fiable

Le jalonnage est commandé par des moteurs électriques. Le réglage simple et le contrôle se font depuis le terminal.

Possibilité de jalonnage symétrique, asymétrique ou spécial.

- Des trappes sur la tête de répartition réinjectent la semence dans le flux d'air et le régime de la distribution est réduit proportionnellement – économies jusqu'à 6 % de semence.
- Grâce au libre choix de la voie, du rythme et de la cadence de jalonnage, les semoirs AEROSEM sont parfaitement adaptés aux ETA et CUMA.

Coupure demi-semoir ou par tronçon

Avec la tête de répartition munies uniquement de sorties motorisées (IDS), vous pouvez non seulement réaliser la coupure d'un demi semoir mais aussi par tronçon d'un mètre (AEROSEM A/ADD).

- Coupure automatique du demi semoir ou par tronçons grâce au Section Control
- Coupure demi-semoir manuelle avec une touche pour les jalonnages symétriques – Exemple : AEROSEM 3002 ADD en 24 m

Confort de commande

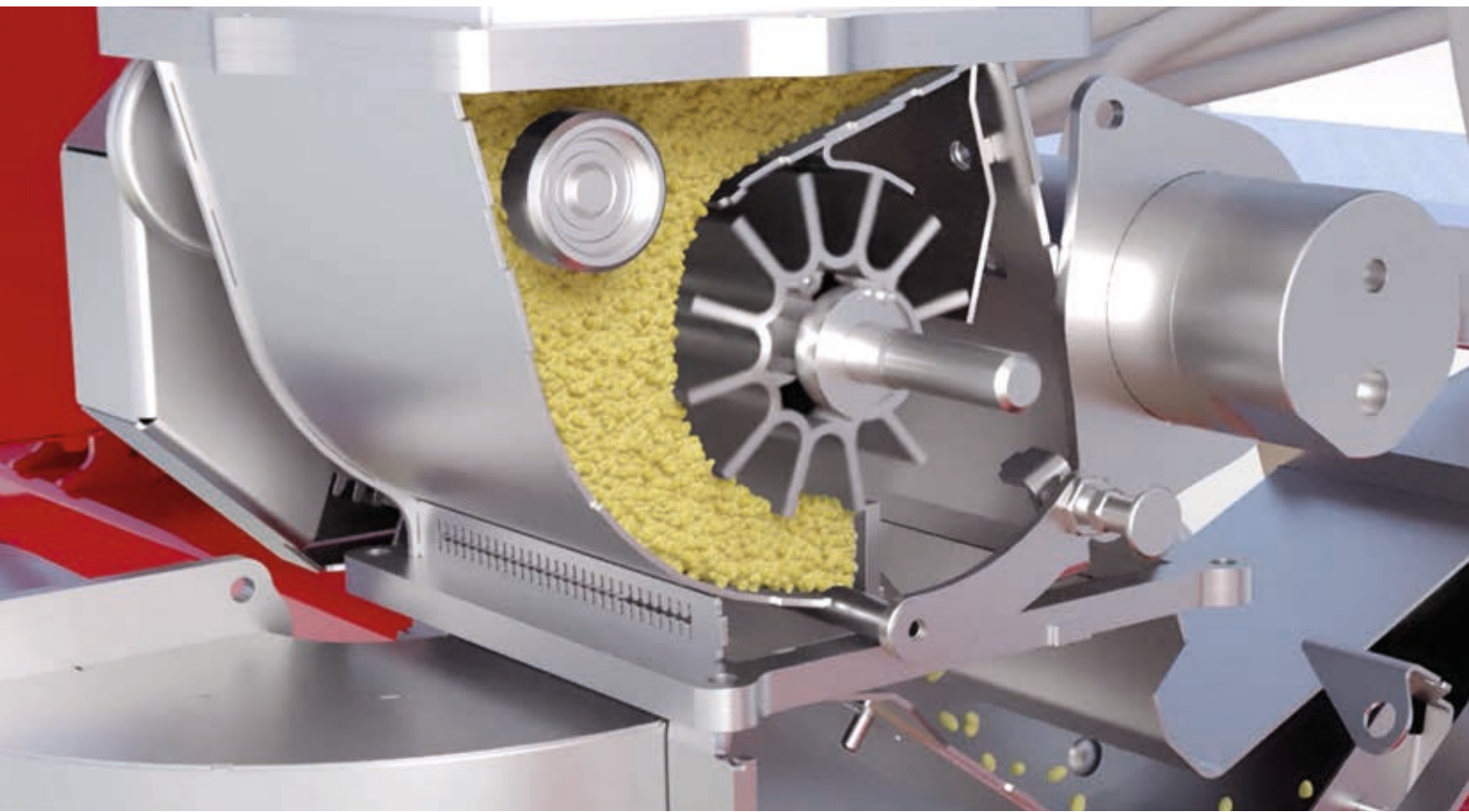

Distribution avec précision maximale

La distribution des AEROSEM est conçue pour offrir une très grande précision de dosage et de répartition entre les rangs pour toutes les sortes de semences et dans les conditions les plus difficiles.

- La position du linguet est ajustée en fonction de la dimension des graines.
- Le moteur d'entraînement de la distribution bénéficie d'une large plage de régime de rotation, ne nécessitant ainsi aucun changement de vitesse supplémentaire et permettant de plus une modulation intra parcellaire des débits.
- De série, les AEROSEM A / ADD sont équipés d'un entraînement mécanique de la distribution par roue à crampons. Entraînement électrique en option.
- Les AEROSEM FDD et VT sont de série avec un entraînement électrique de la distribution.

Répartition précise

Des grands volumes d'air et des vitesses faibles préservent la semence et leur enrobage. La combinaison d'une distribution précise et une grande tête de répartition permet une dépose de semence régulière, précise et polyvalente. Elle garantit une sécurité d'utilisation et une réussite économique.

Répartition précise et uniforme sur tous les rangs

La semence est transportée par un flux d'air à travers un long tube ascensionnel vers la tête de répartition. Le grand diamètre de la tête de répartition garantit une répartition précise entre les différents rangs, qui est contrôlée d'usine sur chaque semoir.

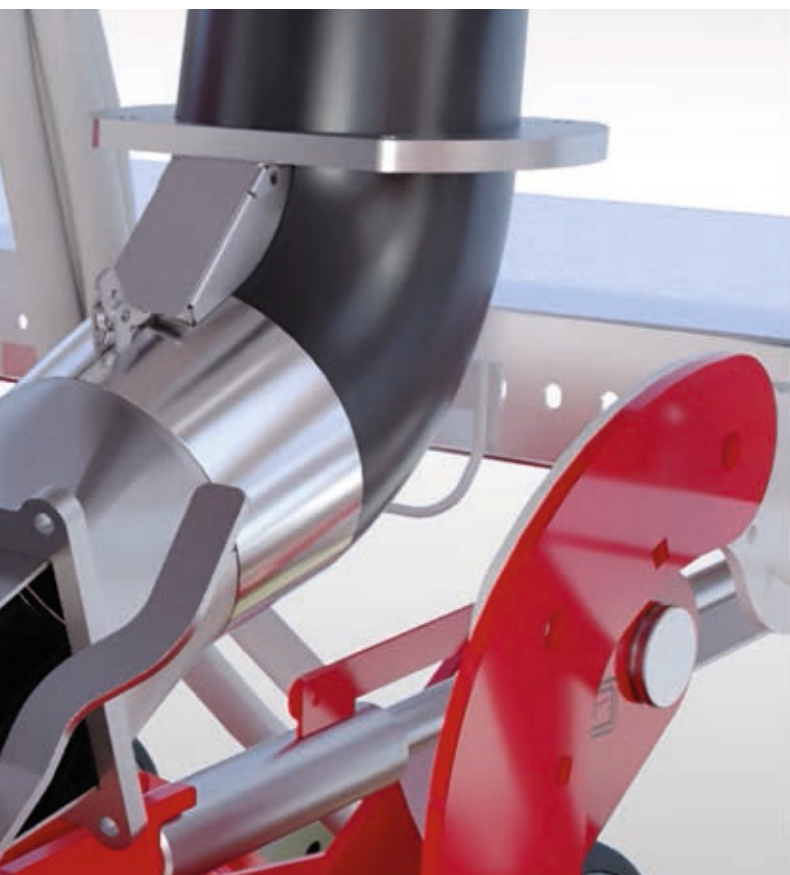

Simple comme jamais

Le réglage de débit est facile et rapide grâce au bac roulant.

- En cas d'entraînement mécanique de la distribution, le contrôle de débit se fait avec une manivelle. L'entraînement est muni d'une roue libre et le nombre de tours de manivelle est indiqué et compté par le terminal.
- Le contrôle de débit en cas d'entraînement électrique se commande directement par une touche soit sur la machine ou sur le terminal.
- Bac roulant pratique, toujours présent sur la machine, pour une pesée confortable sur le côté du semoir
- Le linguet et la trappe de contrôle sont munis de capteurs pour éviter toute erreur de manipulation aussi bien au travail que lors du contrôle de débit.

Contrôleur de semis pour un grand confort et une sécurité d'utilisation

Grâce au contrôleur de semis proposé en option, vous bénéficiez d'informations fiables et en continu sur le flux de semence dans les tuyaux.

Chaque tuyau est muni d'un capteur directement après la sortie de la tête de répartition, garantissant ainsi une alimentation de tous les rangs. La sensibilité des capteurs est réglable en trois niveaux en fonction des types de semence. Si le flux n'est pas reconnu par le capteur, le numéro de la rangée s'affiche automatiquement sur le terminal. De plus, un voyant LED rouge ou vert apparaît directement sur le capteur.

Rampes de semis pour des performances élevées

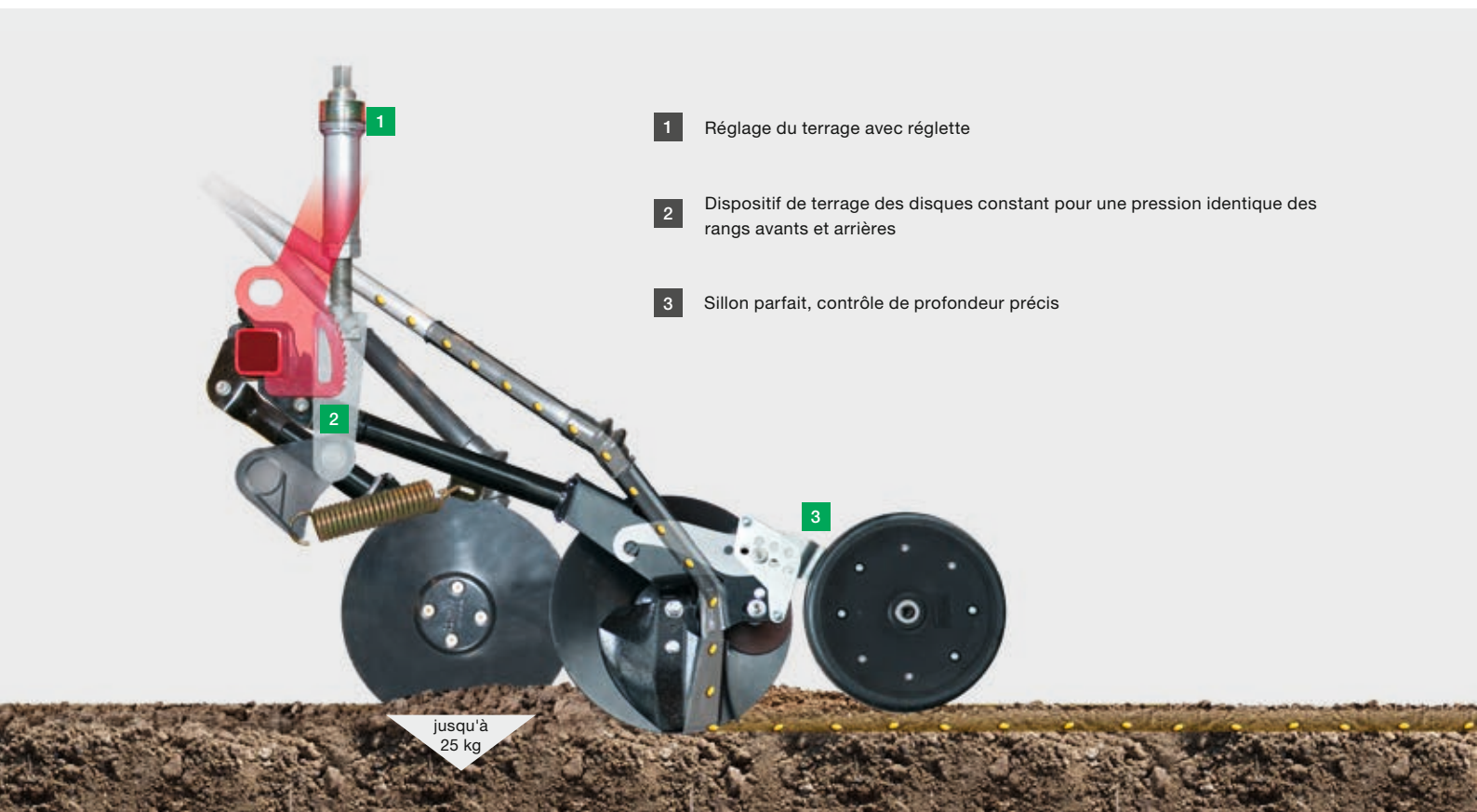

1 Réglage du terrage avec réglette

2 Dispositif de terrage des disques constant pour une pression identique des rangs avants et arrières

3 Sillon parfait, contrôle de profondeur précis

Rampes de semis pour des performances élevées

Un semis réussi nécessite des outils parfaitement adaptés l'un à l'autre pour former un sillon propre, afin de déposer uniformément la graine et garantir son recouvrement. Un sillon bien réalisé est indispensable pour un semis réussi.

PÖTTINGER vous fournit précisément le bon soc adapté à vos besoins – nos socs monodisques ou doubles disques sont garant pour la dépose optimale de la semence et une levée régulière.

Socs monodisques sur AEROSEM A

Les socs monodisques de 320 mm de diamètre sont équipés d'un roulement à double rangée de billes à contact oblique et d'une étanchéité spéciale. Les décrotoirs rotatifs réglables sont disposés à l'arrière et dégagent un grand espace pour le passage sans encombres de grosses mottes.

- Terrage identique à l'avant et à l'arrière – jusqu'à 25 kg
- Répartition idéale pour une levée régulière
- Semis sans bourrage grâce au pas entre rangs avant et arrière de 30 cm
- Contrôle optimal de la profondeur grâce aux roues plumbeuses de 250 mm de diamètre en option
- Pointe de soc en fonte résistante à l'usure pour un sillon de semis parfait

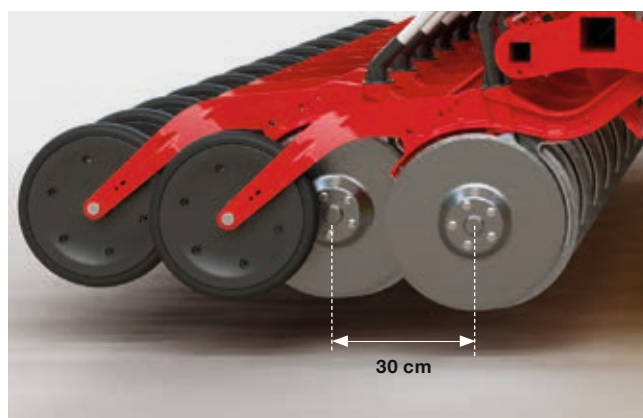

Soc double disque DUAL DISC

Le soc double disque DUAL DISC se distingue par la dépose précise de la semence dans les conditions les plus difficiles.

Les deux disques surdimensionnés formant le soc double-disque sont légèrement décalés (position Off-set) pour former un sillon régulier et propre. De plus, les bras portedisques, sans entretien et de longueur uniforme, avec un pas entre-rangs avant et arrière de 30 cm, garantissent un travail efficace et sûr, même en présence de quantités importantes de résidus végétaux. Avec une pression allant jusqu'à 60 kg, la végétation est tranchée efficacement même à vitesse élevée. Ainsi, un maintien de la graine dans le sillon en forme de V est garanti.

Leurs avantages :

- Aucun risque de bourrage grâce au pas entre rangs avant et arrière de 30 cm
- Semis sur mulch efficace grâce aux doubles disques décalés de 350 mm de diamètres
- Pression constante grâce aux bras portes disques de même longueur
- Répartition optimale avec un entre-rang de 12,5 cm
- Suivi du sol optimal grâce aux grandes roues plumbeuses de 330 mm de diamètre
- Sécurité d'utilisation dans les conditions extrêmes grâce aux décrottoirs rechargés, intégrés dans les disques
- Réglages centralisés de la pression et de la profondeur

Rampe de semis pour des performances élevées



Réglage de la profondeur de travail

Avec les socs monodisques, le réglage de la profondeur s'effectue par les roues plumbeuses (en option). La profondeur se règle facilement par broche sur chaque rang. La fixation par crochet rend facile et sans outillage le montage/démontage des roues plumbeuses.

Pour les DUAL DISC, le contrôle de la profondeur est assuré par les roues plumbeuses fournies de série et le réglage se fait de manière centralisée par deux tirants pour toute la machine.

Réglage centralisé de la pression des éléments

La pression sur les éléments se règle sur les deux modèles de rampe de semis avec une clé à cliquet fournie.

Pour la rampe à socs monodisques, la parfaite adaptation de la force du ressort assure une pression identique sur les rangs avant et arrière.

Pour la rampe DUAL DISC, la pression est réalisée par des boudins caoutchouc sans entretien et est identique grâce aux bras de même longueur. Les deux modèles de rampe peuvent bénéficier d'un réglage hydraulique de la pression.

Roues plumbeuses pour une profondeur de dépose régulière

Pour les monodisques, des roues plumbeuses proposées en option garantissent une profondeur de semis précise avec 7 positions de brochage. Pour les DUAL DISC, les roues plumbeuses sont de série. Ces dernières bénéficient en plus de trois trous de fixation pour des profondeurs de semis jusqu'à 6 cm.

- Tous les disques sont guidés en profondeur par une roue plumbeuse pour garantir une profondeur de semis précise et régulière.
- Les roues plumbeuses assurent en plus le rappui et le plombage précis de la graine.
- Réglage de profondeur facile par broches ou tirants
- Sécurité d'utilisation grâce aux roues plumbeuses surdimensionnées

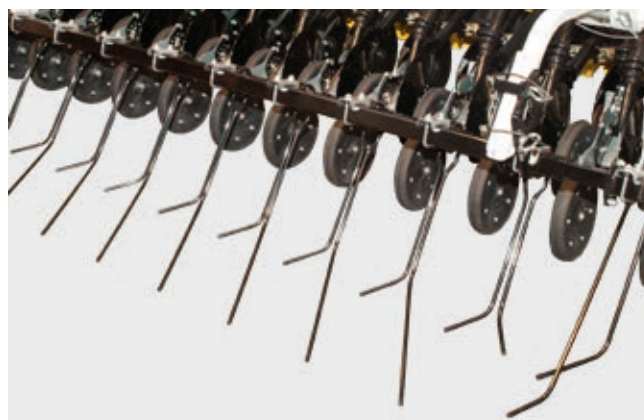

Herses de recouvrement

Les dents robustes, munies de spires, réalisent un très bon travail. Le montage sur boudins caoutchoucs sans entretien apporte une souplesse d'utilisation. L'articulation apporte une sécurité supplémentaire en cas de recul.

- Réglage centralisé de l'inclinaison des dents
- Réglage simplifié de la profondeur et du terrage
- Dents extérieures coulissantes pour respecter les largeurs de transport réglementaires
- Pas besoin de rallonge de fixation en présence de roues plumbeuses

Herse dents droites

Les dents sont systématiquement disposées entre 2 socs. Les dents courbes travaillent sans risque de bourrage, même en présence importante de masses organiques. Sur les cotés, des dents coudées évitent la formation de billons.

Herse flexi-dent

La herse flexi-dent assure un nivellement intensif. Des dents courtes et longues sont montées alternativement pour niveler la terre sur toute la surface et garantir le recouvrement de la graine, même en cas de dépose à faible profondeur.

Récapitulatif des rampes de semis	Socs monodisques	Soc double disque DUAL DISC
Disposition des disques	2 rangées	2 rangées
Pas entre rangs	30 cm	30 cm
Écartements entre les rangs	12,5 cm / 15 cm	12,5 cm / 15 cm
Nombre de rangs AEROSEM 3002 A	24 / 20	24 / 20
Nombre de rangs AEROSEM 3502 A	28	28
Nombre de rangs AEROSEM 4002 A	32 / 26	32 / 26
Nombre de rangs AEROSEM 4002 FDD	–	32
Nombre de rangs AEROSEM 5002 FDD	–	40
Nombre de rangs AEROSEM 6002 FDD	–	48
Nombre de rangs AEROSEM VT 5000 DD	–	40
Nombre de rangs AEROSEM VT 6000 DD	–	48
Diamètres des disques	320 mm	350 mm
Diamètres des roues plumbeuses	250 x 40 mm	330 x 50 mm
Pression par disque	jusqu'à 25 kg	Jusqu'à 50 kg (ADD / FDD) / Jusqu'à 60 kg (VT)

Semoirs pneumatiques intégrés





Semoirs pneumatiques intégrés



Conçu jusqu'à 4 m

Nos semoirs pneumatiques portés AEROSEM A et ADD sont disponibles en largeurs de travail de 3, 3,5 et 4 mètres. Pour obtenir la meilleure levée de semis, PÖTTINGER propose à chaque exploitation un équipement adapté.

Votre semoir personnalisé

Les machines peuvent être équipées pour répondre à tous les besoins et à toutes les circonstances. Au choix : socs monodisques ou double disque DUAL DISC, deux volumes de trémie, différents outils de travail du sol comme les herse rotatives LION ou les outils de préparation FOX et, en plus, des éléments PCS pour le semis monograinne du maïs ainsi que de nombreuses autres possibilités d'équipement.

Pour une meilleure levée

Un semis réussi nécessite des outils parfaitement adaptés l'un à l'autre pour former un sillon propre, afin de déposer uniformément la graine et garantir son recouvrement.

- Le soc monodisque bombé d'un diamètre de 320 mm ouvre le sol et, en combinaison avec une pièce en fonte, dégage le sillon de semis. Les décrotoirs rotatifs réglables sont disposés à l'arrière et dégagent un grand espace pour le passage sans encombres de grosses mottes. Ainsi, un semis régulier est garanti.
- Le soc double disques DUAL DISC se distingue par la dépose précise de la semence. Les deux disques surdimensionnés formant l'élément double disques sont légèrement décalés pour former un sillon régulier et propre en forme de V. Avec une pression allant jusqu'à 50 kg, la végétation est tranchée efficacement même à vitesse élevée.



Commande confortable

Le réglage de la profondeur et de la pression des socs s'effectue confortablement sur le côté des semoirs AEROSEM A portés.

Avec les socs monodisques, la profondeur de semis est définie soit par la pression au sol des disques, soit par les roues plumbeuses proposées en option. Un réglage homogène des ressorts entre les socs avant et arrière garantit une pression de soc homogène.

Pour les socs DUAL DISC, le contrôle de la profondeur est assuré par les roues plumbeuses fournies de série et le réglage se fait de manière centralisée par deux tirants pour toute la machine. Les bras d'éléments semeurs de même longueur assurent une pression uniforme sur toute la largeur de travail – un réglage hydraulique est disponible en option pour les deux versions de socs.

Précision maximale

La distribution des AEROSEM est conçue pour offrir une très grande précision de dosage et de répartition entre les rangs pour toutes les sortes de semences et dans les conditions les plus difficiles.

- La position du linguet est ajustée en fonction de la dimension des graines
- Avec l'entraînement électrique de la distribution proposé en option, le moteur bénéficie d'une large plage de régime de rotation, ne nécessitant ainsi aucun changement de vitesse supplémentaire et permettant en plus une modulation intra parcellaire des débits
- Les semoirs AEROSEM A / ADD sont équipés de série d'un entraînement mécanique par roue crantée – un entraînement électrique est disponible en option.

Semoirs pneumatiques intégrés



Trémie avec grand volume

La trémie AEROSEM bénéficie d'une grande ouverture de remplissage. Elle permet un remplissage rapide et confortable, même avec Big-Bag ou chargeur frontal. Une large surface de dépose du sac avec une main courante facilite le remplissage à la main. La bâche à enrouleur robuste est étanche à la pluie et à la poussière, elle s'enroule automatiquement et permet une fermeture confortable de la trémie. Une rehausse, proposée en option sur les semoirs AEROSEM rigides, permet de porter la capacité à 1 850 litres.

Toutes les commandes à « gauche »

Depuis le remplissage de la trémie en passant par le réglage de débit jusqu'à la vidange, tout se passe coté gauche ou à l'arrière de la machine. Les points de réglage sont très accessibles et ergonomiques. Des réglages simples avec un minimum de déplacement économisent du temps. La roue de distribution est sélectionnée via l'application METERING WHEEL ASSIST et le terminal.

Une trémie pour toutes les utilisations

Pour le semis monograiné avec le PCS et l'incorporation simultanée d'engrais, la trémie peut être divisée facilement. Par simple desserrage de vis papillon, des parois mobiles peuvent être déplacées rapidement et sans outillage.

- 1 Position des parois mobiles pour le semis classique de céréales
- 2 Position des parois mobiles pour la séparation des trémies pour la semence de maïs et l'engrais ou le couvert végétal

Dans sa version standard, la trémie offre une capacité de 450 litres pour le maïs (2x225 l) et 800 litres pour l'engrais ou le couvert végétal. Avec la rehausse, les volumes passent à 650 et 1 200 litres.

- La distribution standard permet le semis d'engrais. Des caches obturateurs en option permettent la dépose de l'engrais de part et d'autre du rangs de maïs.
- A la place de l'engrais, il est possible de semer un couvert végétal pour une meilleure protection contre l'érosion.
- La trappe guillotine permet le remplacement de la roue de distribution même avec la trémie pleine.



Adaptation unique en son genre

L'espace minimal entre la rampe de semis et le rouleau de la herse rend la combinaison très compacte.

- 1 Adapté sur la herse rotative ou le combiné de préparation du lit de semence, le centre de gravité se retrouve très proche du tracteur.
- 2 L'AEROSEM est fixé sur le rouleau et maintenu en position par un 3ème point. Le poids supplémentaire du semoir est intégralement porté par le rouleau.
- 3 Le rouleau et le semoir forment une unité compacte permettant un guidage par parallélogramme du semoir. Le changement de profondeur de travail de la herse n'a aucune influence sur la profondeur de semis.

Attelage – une liaison parfaite

L'attelage et le dételage ont lieu facilement et rapidement au niveau du rouleau – le tout sans outillage !

- Des béquilles permettent une dépose du semoir confortable et en toute sécurité.
- Pour l'attelage, il suffit de reculer la herse rotative sous l'AEROSEM. Lors du relèvement, l'attelage se fait automatiquement et il suffit de verrouiller l'ensemble.
- Le verrouillage se fait par la mise en place de deux éclisses et le positionnement du 3ème point.

Roue prise signal et radar de vitesse

Les semoirs avec entraînement mécanique sont de série avec une roue à crampons.

Pour transmettre l'information de la vitesse d'avancement avec un entraînement électrique, en plus de l'ISOBUS et de la prise de signal, un radar est disponible en option.

PÖTTINGER propose également une roue prise signal pour le démarrage/arrêt de la distribution en toute sécurité. La roue prise signal active et désactive la distribution – indépendamment du signal du relevage tracteur.

Avec l'intégration de l'ISOBUS dans tous les modèles AEROSEM avec entraînement électrique, le Section Control peut être utilisé sans supplément.

Semis monograine

PCS – PRECISION COMBI SEEDING



Tout en un – la polyvalence à l'état pur

L'option PRECISION COMBI SEEDING (PCS) offre davantage de flexibilité avec une seule machine. Ce système permet d'intégrer des éléments monograines sur les semoirs pneumatiques rigides de PÖTTINGER. Vous n'avez plus besoin d'un autre semoir pour vos semis monograine de maïs. De plus, les éléments DUAL DISC permettent de semer une autre culture ou de l'engrais en même temps et en seul passage. Vous pouvez ainsi travailler de manière encore plus économique avec votre semoir AEROSEM ADD et économiser du carburant.

Utilisable dans de nombreux domaines

Avec les éléments PCS sur le semoir, vous êtes très polyvalent en ce qui concerne les semis. Grâce à ce système, il est possible d'effectuer un sous-semis ou un apport d'engrais en plus du semis de maïs. Il est possible de choisir différentes profondeurs de semis.

Le système PCS associé à la rampe de semis DUAL DISC permet de répondre aux réglementations environnementales sur les surfaces semées et peut minimiser la pression des adventices. Concrètement, il est possible de réduire l'érosion et de permettre une croissance rapide des plantes grâce à l'ajout d'engrais ou d'un couvert. Une fermeture rapide des rangs permet de réduire la pression des adventices et diminue le risque d'érosion par l'eau.

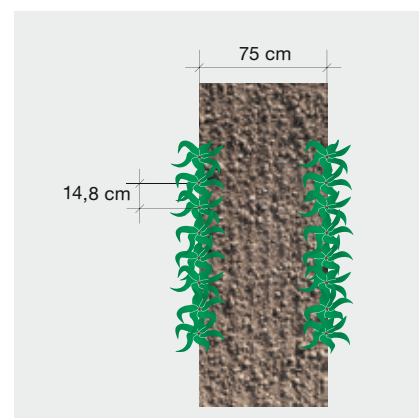
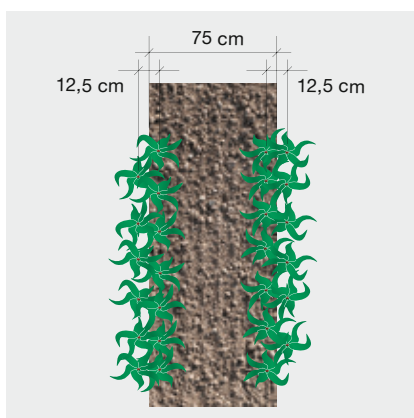

Le défi de l'impact environnemental

Les changements climatiques entraînent également davantage de phénomènes météorologiques extrêmes. Les précipitations plus importantes se multiplient, tout comme les périodes de sécheresse prolongées. Les cultures en ligne sont plus souvent soumises à l'érosion.

- Le DUPLEX SEED peut réduire l'érosion par l'eau en fermant les rangs plus rapidement qu'avec un semis conventionnel sur une seule ligne.
- Les sous-semis permettent de lutter contre l'érosion et l'évaporation de l'eau.
- Meilleure capacité d'absorption de l'eau grâce à une surface de sol sans traces après le semis

DUPLEX SEED – Semis du maïs sur deux rangs juxtaposés

Une association plus étroite des plantes assure une fermeture plus rapide des rangs. Cette méthode est particulièrement adaptée aux sites présentant un risque d'érosion.

- 12,5 cm entre rangs double et 75 cm d'entre-rang théorique
- Le doublement de la distance entre graines sur le rang assure une meilleure répartition des pieds de maïs
- Augmentation du rendement jusqu'à 5,5 % pour le maïs ensilage et le maïs grain
- En DUPLEX SEED ou écartement 37,5 cm, le nombre de distribution PCS est doublé pour une densité de semis équivalente. Vous pouvez donc semer plus vite et avoir un meilleur débit de chantier.

Semis de maïs avec un écartement de 75 ou 37,5 cm

Le semis en ligne se pratique sur les parcelles qui sont moins sujettes à l'érosion. Différents écartements des rangs visent à augmenter le rendement du maïs grain ou du maïs ensilage.

- Doublement de l'espacement sur la ligne en cas de répartition des grains sur 2 rangs de maïs, pour plus d'espace au sol pour chaque plante.
- Meilleure utilisation des réserves en eau disponibles
- Grâce au jalonnage du maïs en option, il est possible d'effectuer des travaux d'entretien même en cas de faible distance entre les rangs, sans endommager la culture

Semis monograine

PCS – PRECISION COMBI SEEDING

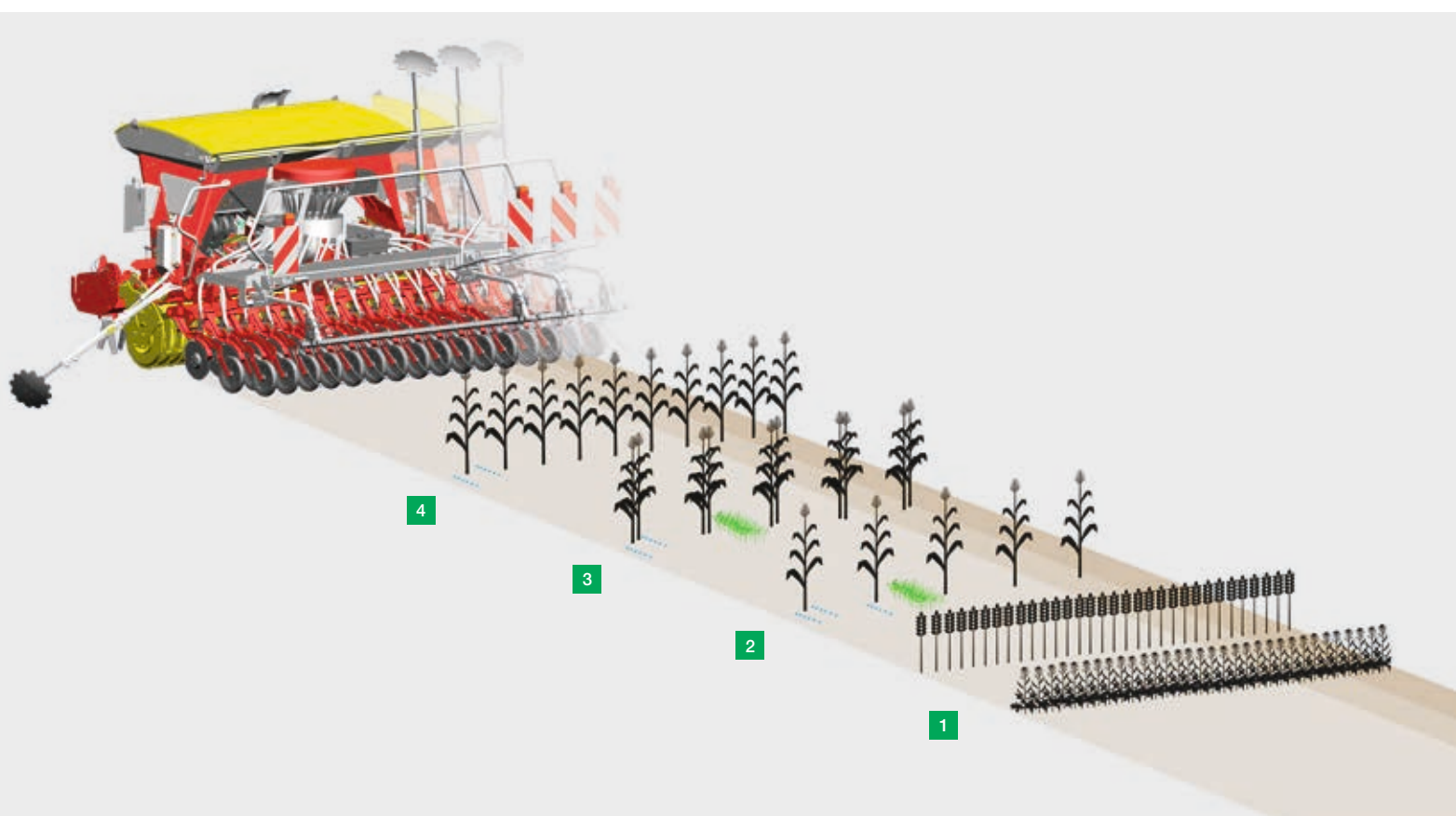

1 AEROSEM A / AEROSEM ADD
blé, orge, avoine, seigle
épeautre, tournesol, pois, petits pois
colza, pavot, phacélie, moutarde

2 AEROSEM PCS
Maïs, écartement 75 cm
possibilité d'incorporation d'engrais sur 1 ou 2 rangs
ou semis de couvert végétal entre les rangs de maïs

3 AEROSEM PCS DUPLEX SEED
Maïs, écartement 75 cm / 12,5 cm
possibilité d'incorporation d'engrais sur 1 ou 2 rangs
ou semis de couvert végétal entre les rangs de maïs

4 AEROSEM PCS
Maïs, écartement 37,5 cm
possibilité d'incorporation d'engrais sur 1 rangs à côté
de chaque rang de maïs

AEROSEM PCS	3002 ADD	3502 ADD	4002 ADD
Largeurs de travail	3,0 m	3,5 m	4,0 m
Nombres de rangs en céréales 12,5 cm	24	28	32
Nombres de rangs maïs 75 cm	4	5	5
Nombres de rangs maïs DUPLEX SEED	8	10	10
Nombres de rangs maïs 37,5 cm	8	9	10



Dépose de graine parfaite

Le DUAL DISC avec soc intégré forme un sillon parfait et précis. Une roulette d'appui réceptionne la graine et la plaque dans le sillon. Le rappui et le contrôle de profondeur sont réalisés par la roue plumbeuse. La profondeur de semis se règle de manière centralisée.

- Pas de hauteur de chute
- Dépose précise de la graine
- Pas de rebond de la graine dans ou hors du sillon
- Rappui optimal du sol
- Levée régulière de la semence



Transport pneumatique de la graine

Un clapet divise le flux d'air vers la distribution standard et vers la distribution PCS. Le dispositif de surpression recueille au niveau d'un injecteur les graines libérées individuellement par l'élévateur à grains pour les transporter vers le soc de semis.

Un capteur optique contrôle le transport de la graine et informe le conducteur en temps réel sur la précision de la répartition des graines sur le rang.

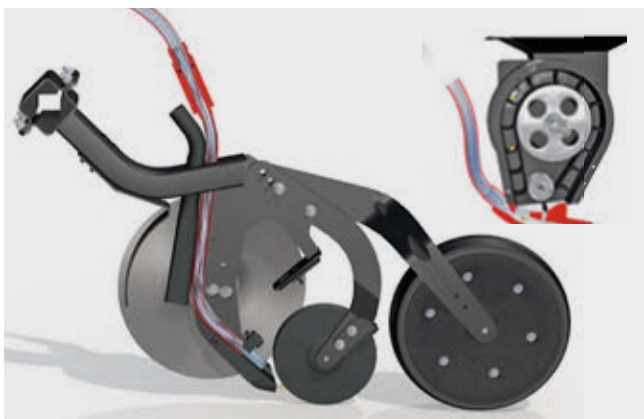

Distribution monograine précise

Les distributions monograines pour le maïs sont disposées sous la trémie. Les distributions entraînées hydrauliquement assurent une individualisation mécanique et précise des graines. Le flux d'air transporte la graine vers le soc et un capteur optique analyse la régularité de dépose sur le rang.

- Réglage facile du nombre de grains par hectare
- Représentation précise de la répartition des graines sur le rang

Semoirs pneumatiques à trémie frontale



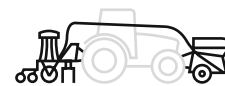

Semoirs pneumatiques à trémie frontale



Le semoir à trémie frontale – AEROSEM FDD

Avec les semoirs à trémie frontale AEROSEM FDD, PÖTTINGER étend son offre de semoirs pneumatiques intégrés jusqu'à 6 mètres de largeur de travail.

L'augmentation de performance ne pouvait se limiter aux semoirs portés arrières. Pour PÖTTINGER, la bonne évolution devait se traduire par une combinaison avant / arrière. Il en résulte une polyvalence maximale dans les petites et grandes parcelles, combinée à un volume de trémie important pour limiter le nombre de remplissage.

Performance maximale avec confort et polyvalence d'utilisation

L'agriculture a évolué très rapidement ces dernières années et PÖTTINGER s'adapte en proposant des solutions innovantes. La combinaison de l'AEROSEM FDD avec la LION 103 C ou la série 1002 C offre une solution performante bénéficiant d'une grande polyvalence d'utilisation. Une attention toute particulière a été portée à la conception compacte. Il en résulte une combinaison bien ordonnée avec une visibilité parfaite sur les outils et une répartition optimisée du poids. La polyvalence d'utilisation a été nettement étendue non seulement grâce à la trémie à double distribution et la tête de répartition IDS, mais aussi grâce au montage / démontage rapide de la rampe de semis.



Adaptée aux nouvelles contraintes

La distribution simultanée de plusieurs composants lors du semis se multiplie ces dernières années. Le but étant l'approvisionnement optimal de la plante dès la germination.

D'autre part, l'augmentation des dosages, combinée à des distances de transport de la graine et des vitesses plus importantes rendent l'utilisation d'une trémie sous pression indispensable.

Trémie sous pression pour plus de performance et une plage d'utilisation plus large

Le principe de trémie sous pression répond aux nouvelles exigences en matière de semis. Des quantités de semence ou d'engrais plus importantes peuvent être déplacées sur de plus longues distances.

Les volumes proposés ainsi que le choix entre une seule ou deux distributions, permettent de répondre à tous les besoins.

Semoirs pneumatiques à trémie frontale

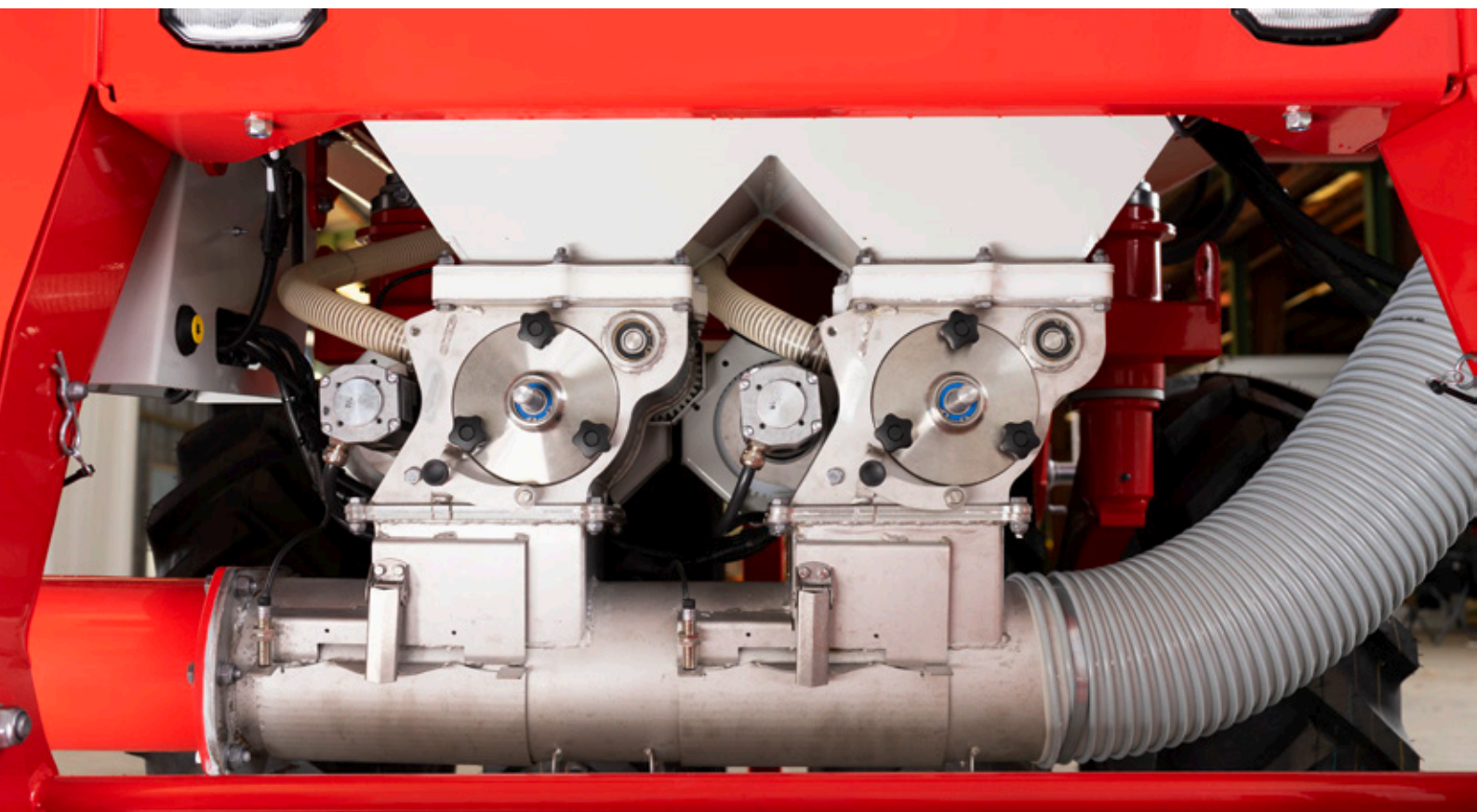

Polyvalence d'utilisation avec le Single Shoot

La conception du nouveau semoir à trémie frontale avec une trémie sous pression offre une polyvalence d'utilisation inégalée.

La trémie frontale est proposée en option avec deux distributions. Chaque partie de la trémie bénéficie de sa propre distribution, mais par la suite le transport s'effectue dans une seule conduite (Single Shoot).

La trémie sous pression garantit une distribution fiable. Ainsi, il est possible de mélanger de manière optimale plusieurs types de semence pour les déposer ensemble sur le même rang. Cela ouvre de nouvelles voies en matière de semis.

Avantages agronomiques

- Apport minéral localisé sur le rang, par exemple : engrais soufré pour le blé, engrais starter pour l'orge de brasserie, etc.
- Mélange de semence certifiée et fermière ou enrobages de qualités différentes
- Semis de plusieurs couverts végétaux avec des tailles de graines très différentes
- Mélange efficace des deux composants après la distribution



Trémie avec grand volume

- Trémie gros volume divisée avec 1 700 ou 2 400 litres de capacité et une ou deux distributions
- Trémie sous pression pour une performance maximale
- Répartition de la trémie 60 : 40 sans montant entre les deux
- Un seul couvercle avec des grilles de série
- Eclairage intérieur de trémie de série



Rouleau packer à pneus en option

- Rouleau auto-directionnel pour un rappui optimal entre les roues du tracteur
- Délestage supplémentaire de l'essieu avant du tracteur au travail par le rouleau à quatre roues
- Le rouleau est recentré par un ressort et muni de décrottoirs
- Profil agraire avec un bon effet auto-nettoyant
- Dimensions de roues 10/75 – 15,3
- Packer à pneus démontable avec possibilité de rééquipement ultérieur.

Distribution facile à utiliser

- Contrôle de débit facile grâce aux distributions très accessibles et rotation automatique par pression sur une touche
- Caisse à outils pour le sac de pesée et les différentes roues de distribution
- Les distributions sont disposées devant le rouleau packer à pneus pour les protéger de la poussière
- Moteur d'entraînement de la distribution avec une large plage de régime – pas besoin de réduction supplémentaire
- Trappe guillotine pour un remplacement facile de la roue de distribution
- Choix simple de la roue de distribution (individuellement référencée) via l'application METERING WHEEL ASSIST ou le terminal

Manipulation confortable

- Trémie double avec une seule ouverture parfaitement adaptée au remplissage par big-bag ou godet
- Accès très confortable grâce à la passerelle – marche-pied supplémentaire en option pour la trémie 2 400 litres
- Les deux tailles de trémies bénéficient de dimensions compactes et se différencient uniquement par la hauteur.

Hauteurs de remplissage :
 1 700 litres – 1,68 m
 2 400 litres – 1,81 m

Semoirs pneumatiques à trémie frontale



Socs DUAL DISC éprouvés

Les socs double-disques DUAL DISC surdimensionnés sont garant pour la formation d'un sillon régulier et propre pour une dépose optimale de la semence.

Les disques légèrement décalés coupent efficacement les résidus végétaux et le pas important entre les deux rangées garantissent un travail sans risque de bourrage.

Fixation intelligente de la tête de répartition

- La tête de répartition est déposée sur trois rotules et bénéficie d'un dispositif de correction automatique pour conserver à tout moment sa position verticale.
- Au travail ou lors du repliage, la tête de répartition maintient toujours sa position verticale.
- Lors du décrochage de la rampe, la tête de répartition reste fixée sur la rampe de semis facilitant ainsi l'accrochage / décrochage de la rampe.
- La position avancée de la tête de répartition permet d'obtenir des longueurs de tuyaux de descente uniformes pour une répartition optimale de la semence sur tous les rangs.

Modèles	Largeurs de travail	Éléments semeurs	Écartements entre-rangs	Nombres d'éléments	Capacités de trémie
AEROSEM 4002 FDD	4,0 m	Soc double disque DUAL DISC	12,5 cm	32	1700 / 2400 l
AEROSEM 5002 FDD	5,0 m	Soc double disque DUAL DISC	12,5 cm	40	1700 / 2400 l
AEROSEM 6002 FDD	6,0 m	Soc double disque DUAL DISC	12,5 cm	48	1700 / 2400 l



Fixation par parallélogramme

- 1 Dépose optimale de la semence – la rampe de semis suit fidèlement le rouleau puisque les deux ont une liaison fixe
- 2 Chaque rampe est fixée tout d'abord par deux crochets puis par deux broches de verrouillage supplémentaires
- 3 Pas besoin de corriger la profondeur de semis lors d'une modification de la profondeur de travail de la herse grâce au montage du rouleau sur parallélogramme



Réglage de la profondeur de semis

- Réglage centralisé de la profondeur de semis sur les côtés extérieurs de la rampe de semis, au moyen de la clé à cliquet fournie de série
- Réglage intégré de la profondeur de semis dans le parallélogramme de la rampe de semis – réglage indépendant de la profondeur de travail de la herse rotative
- Conception raccourcie avec un centre de gravité plus proche du tracteur, grâce à la fixation de la rampe de semis entre les deux rangées

Réglage de la pression des éléments

- Par demi-rampe, un réglage confortable par la clé à cliquet
- Pression jusqu'à 50 kg par rang
- Un réglage hydraulique de la pression est proposé en option

Décrochage de la rampe

- Fixation facile de la rampe de semis à la herse rotative par crochet et goupille de verrouillage
- Démontage sans outil de la rampe de semis et de la tête de répartition en très peu de temps, ce qui améliore grandement le temps disponible pour utiliser la machine
- Démontage de la rampe de semis avec des béquilles, le support d'éclairage se démonte pour être monté sur les LION 103 C et 1002 C
- Passage rapide en herse rotative solo

Semoirs pneumatiques à trémie frontale

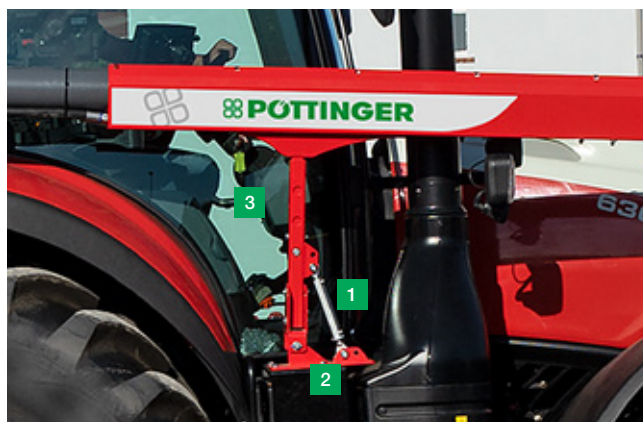

Tuyau de transfert

- Le tuyau et son support sont inclus dans la « trémie frontale »
- Les tuyaux et faisceaux électriques se démontent rapidement de la console du tracteur – démontage en quelques minutes
- Les tuyaux sont reliés par des colliers à verrouillage rapide
- Flexibles hydrauliques et câble ISOBUS peuvent être déposés sur le support

Console tracteur

- 1 La position du tuyau de transfert est réglable en hauteur et en inclinaison au niveau de la console de fixation sur le tracteur. Indépendamment de la marque du tracteur, une adaptation optimale est possible.
- 2 La console avec la plaque de fixation à boulonner est fournie de série, mais peut également être commandée en supplément pour un 2ème tracteur.
- 3 Grâce aux profilés coulissants, le tube de transfert peut être démonté facilement du support.



ISOBUS Inside

- La trémie frontale est équipée d'un calculateur.
- L'interface du terminal est identique pour tous les semoirs AEROSEM.
- L'AEROSEM FDD peut être commandé par le terminal ISOBUS de PÖTTINGER ou de tout autre constructeur ou directement par le terminal ISOBUS du tracteur.

IDS – INTELLIGENT DISTRIBUTION SYSTEM

- Libre choix de la cadence, de la voie et du rythme de jalonnage par simple pression sur une touche lorsque toutes les sorties sont motorisées
- Selon le nombre de rangs actifs ou jalonnés, le régime de rotation de la distribution s'adapte proportionnellement
- Densité de semis toujours constante



Equipements hydrauliques

Un distributeur simple effet avec retour libre pour la turbine et un double effet pour le repliage sont nécessaires en équipements de série.

Fonctions hydrauliques optionnelles

- Réglage hydraulique de la profondeur, traceurs et relevage hydraulique de la rampe sur la LION 103 C et LION 1002 C
- Terrage hydraulique et marqueurs de prélevée sur AEROSEM FDD

Boitier de présélection

En option un bloc hydraulique est alors intégré sur la herse rotative LION. Toutes les fonctions hydrauliques de la herse rotative et de la rampe de semis se font avec un seul distributeur et sont sélectionnées depuis le terminal ISOBUS.

Pour l'utilisation en solo de la herse LION, un petit terminal SELECT CONTROL, compris dans l'option, permet la commande des fonctions hydrauliques.



Position de dételage

- La trémie frontale peut être déposée sur ses béquilles intégrées.
- La dépose de la combinaison LION et rampe de semis est conseillée en position dépliée

Déplacement sur route

- Largeur extérieure de la LION 103 C Solo 2,55 m
- Largeur extérieure de la LION 103 C avec rampe de semis 2,75 m ou 2,55 m avec le relevage hydraulique de la rampe de semis en option
- Largeur extérieure de la LION 1002 C Solo ou combiné avec rampe de semis 3,0 m – le relevage hydraulique de la rampe étant de série.
- Châssis de transport disponible en option pour la combinaison LION 6002 C et AEROSEM 6002 FDD

Combiné de semis pneumatique traîné





Combiné de semis pneumatique traîné



AEROSEM – Sécurité d'utilisation à la perfection pour une dépose précise de la semence

Le concept de semoir, avec préparation active du lit de semence par une herse rotative, convainc grâce à sa distribution précise et universelle ainsi que ses éléments de semis totalement sans entretien, garantissant ainsi une dépose précise de la semence. Le semis est particulièrement rentable avec une performance très élevée et une puissance requise minimale, pour une préservation optimale des sols.

Les caractéristiques spécifiques de l'AEROSEM VT de PÖTTINGER augmentent votre potentiel de rendement. A la fin de la journée, vous augmentez ainsi votre profit.

- La meilleure adaptation au sol pour des semis réussis
- Une construction compacte avec un rouleau qui préserve le sol
- Une préparation idéale du lit de semences grâce aux herse rotatives LION mi lourdes ou lourdes
- Des rampes de semis reconnues pour de grandes performances et des sillons propres et réguliers
- Une trémie sous pression pour une plus grande polyvalence d'utilisation

Pour un semis réussi

Un peuplement optimal

Un peuplement optimal est essentiel à chaque culture. La croissance de la culture est conditionnée par les conditions du sol, de la lumière, de l'eau et des nutriments. En semant avec votre semoir AEROSEM, vous posez les bases d'une récolte réussie.

La rampe de semis éprouvée, avec éléments doubles disques décalés DUAL DISC, assure un peuplement idéal pour vos plantes cultivées.

Avec un entre-rangs de 12,5 cm, un développement optimal est assuré et la pression des adventices fortement réduite.



Préservation du sol

Grand rouleau à pneus avec bandes caoutchouc de grand diamètre

Le sol est le bien le plus précieux des agriculteurs, il doit donc être protégé au mieux. Le rouleau à pneus avec bandes caoutchouc de grand diamètre réduit la pression sur le sol et la résistance au roulement, évitant une compaction du sol. De plus, le rouleau est amorti hydrauliquement, ce qui stabilise la machine pendant le semis et permet des vitesses élevées dans différentes conditions de travail.

Semoir traîné

Faibles puissances requises

Grâce à la combinaison traînée herse rotative-semoir, la force de relevage nécessaire au tracteur est réduite. Elle s'adapte donc parfaitement aux tracteurs compacts et puissants à 4 cylindres. Portée par le rouleau et attelée aux bras de relevage du tracteur, la répartition des charges est uniforme. Le résultat : une machine peu tirante.

Combiné de semis pneumatique traîné



Préservation du sol par excellence

Le nouveau concept d'AEROSEM VT préserve le sol à la perfection avec un rouleau de grand diamètre centré sur le semoir. Peu d'effort sur le relevage du tracteur. C'est pourquoi les tracteurs compacts et puissants peuvent également être utilisés.

Rouleau à pneus avec bandes caoutchouc

Lors des manœuvres en bout de champ, le combiné roule sur toute la largeur du rouleau à bandes caoutchouc de 800 mm de diamètre, préservant ainsi les sols. Grâce au diamètre très important, la résistance au roulement est minimisée et l'effet de bulldozer est évité.

Une grande surface de contact, combinée avec le profil par bande spécial, assure en même temps un rappui optimal des rangs de semis.

Polyvalence d'utilisation avec le « Single Shoot »

La conception du combiné de semis traîné, avec une trémie divisée et sous pression, offre une polyvalence d'utilisation inégalée. Chaque partie de la trémie bénéficie de sa propre distribution, mais par la suite le transport s'effectue dans une seule conduite (« Single Shoot »).

Chaque distribution est pour cela réglable individuellement. Deux produits différents peuvent être mis en terre en un seul passage. De plus, à partir de deux cartes d'application, il est possible de moduler les densités de semis des parcelles.

Trémie sous pression

La distribution sous pression offre une très grande précision de dosage et de répartition entre les rangs, pour toutes les sortes de semences et dans les conditions les plus difficiles.



Trémie partagée dans sa longueur

La conception de la trémie sous pression avec une capacité de 2800 ou 4600 litres a été entièrement revue, avec un partage dans le sens de la longueur. La trémie est partagée dans le sens d'avancement avec un rapport de 50 : 50, ainsi la semence et l'engrais ou deux types de semences peuvent être distribués facilement. Une grande attention a été portée à une meilleure accessibilité à la trémie.



Trémie avec grand volume

- Double trémie de grand volume avec une répartition de 50 : 50 et 2 800 litres (VT 5000) ou 4 600 litres (VT 6000), toujours avec deux distributions.
- Trémie sous pression pour une performance maximale
- Le couvercle de la trémie s'ouvre sur le côté et sa cinématique est facilitée
- Capteurs de niveau de semence à ultrasons de série
- Eclairage intérieur de trémie de série

Distribution facile à utiliser

- Contrôle de débit facile grâce aux distributions très accessibles et rotation automatique par pression sur une touche
- Les distributions sont disposées devant la herse rotative pour les protéger de la poussière
- Pas de pollution dans le système de distribution grâce à la turbine intégrée dans la paroi frontale de la trémie
- Moteur d'entraînement de la distribution avec une large plage de régime – pas besoin de réduction supplémentaire
- Trappe guillotine pour un remplacement facile de la roue de distribution
- Choix simple de la roue de distribution (individuellement référencée) via l'application METERING WHEEL ASSIST ou le terminal
- Caisse à outils pour le peson, sac de pesée et les différentes roues de distribution

Manipulation confortable

- Meilleure accessibilité et visibilité grâce à la trémie montée longitudinalement
- Le couvercle de la trémie peut être poussé sur le côté
- Faible hauteur de remplissage : 2,17 m ou 2,57 m
- Grande ouverture de trémie : 1,22 x 1,92 m ou 1,22 x 2,40 m
- Bonne accessibilité grâce à la passerelle de chargement repliable
- Vidange de la trémie très facile et accessible sur le côté

Combiné de semis pneumatique traîné



Herse rotative intégrée

L'objectif premier de la préparation du lit de semence est la réalisation de conditions idéales pour la germination et la croissance de la plante pour obtenir une levée régulière. PÖTTINGER atteint cet objectif grâce à l'utilisation de herse rotatives LION mi lourdes ou lourdes.

Grâce à la technologie éprouvée des lamiers avec porte dents intégrés, aux boîtiers largement dimensionnés, la LION crée un lit de semence optimal.

L'intégration du châssis de repliage au-dessus de la herse rotative permet une position linéaire des cardans d'entraînement entre les boîtiers. Conçus pour une fiabilité maximale, les boîtiers latéraux sont protégés par un embrayage à cames.

Fixation intelligente de la rampe de semis

La rampe de semis en trois parties est reliée au rouleau à bandes caoutchouc par un parallélogramme séparé. Cela garantit un suivi optimal du sol, même dans les conditions les plus difficiles.

La profondeur est réglée simplement par un bouton poussoir, au niveau du vérin disposé sur chaque partie de la rampe de semis. La profondeur de semis peut être sélectionnée sur une plage de réglage de 8 cm au moyen d'une butée.

En plus de la profondeur de semis, les mêmes vérins règlent également la pression des éléments semeurs. De série, le réglage de la pression s'effectue par un clapet limiteur de pression. Le limiteur de pression est couplé à l'alimentation hydraulique de la turbine, les éléments semeurs sont automatiquement sous pression quand la turbine est allumée.



Montage hydraulique simple

L'AEROSEM VT impressionne par sa conception hydraulique simple. Trois distributeurs DE suffisent pour commander toutes les fonctions de la machine. En outre, un distributeur SE avec retour libre est nécessaire pour la turbine.

Pour la montée / descente de la machine, le réglage de la profondeur de travail, ainsi que la présélection, trois distributeurs double effet suffisent. La sélection sur le terminal permet de commander le repliage, les marqueurs de prélevée et les traceurs.

Stable en bout de champ

En bout de champ, l'ensemble de l'outil se déplace sur le rouleau après relèvement hydraulique de la herse rotative et de la rampe de semis. La herse rotative et la rampe de semis sont abaissées ou relevées l'une après l'autre en bout de champ, avec guidage par parallélogramme. La garde au sol de la herse rotative de 27 cm est conséquente.

Travailler en préservant les ressources

Afin de pouvoir semer avec précision et efficacité, même lors de longues journées de travail, le contrôle de section et la modulation de dose sont disponibles de série sur la machine. Le contrôle de section comprend l'ouverture/fermeture automatique de toute la largeur de la machine.

En combinaison avec la tête IDS et un terminal ISOBUS avec Section Control, la coupure d'un demi semoir peut se faire automatiquement. Vous bénéficiez ainsi de raccords propres, notamment en bout de champ.

Densité de semis spécifique intra parcellaire

Avec la modulation de dose, la dose de semence est ajustée en fonction de la parcelle grâce à des cartes d'application créées au préalable. L'AEROSEM VT est capable de gérer les deux dosages indépendamment l'un de l'autre avec deux cartes d'application différentes.

Grâce à une gestion spécifique de la parcelle, les semences et les engrais sont appliqués en tenant compte des potentiels du sol. Cela permet d'exploiter au mieux le potentiel de rendement de votre parcelle.

Notre contribution – votre bénéfice

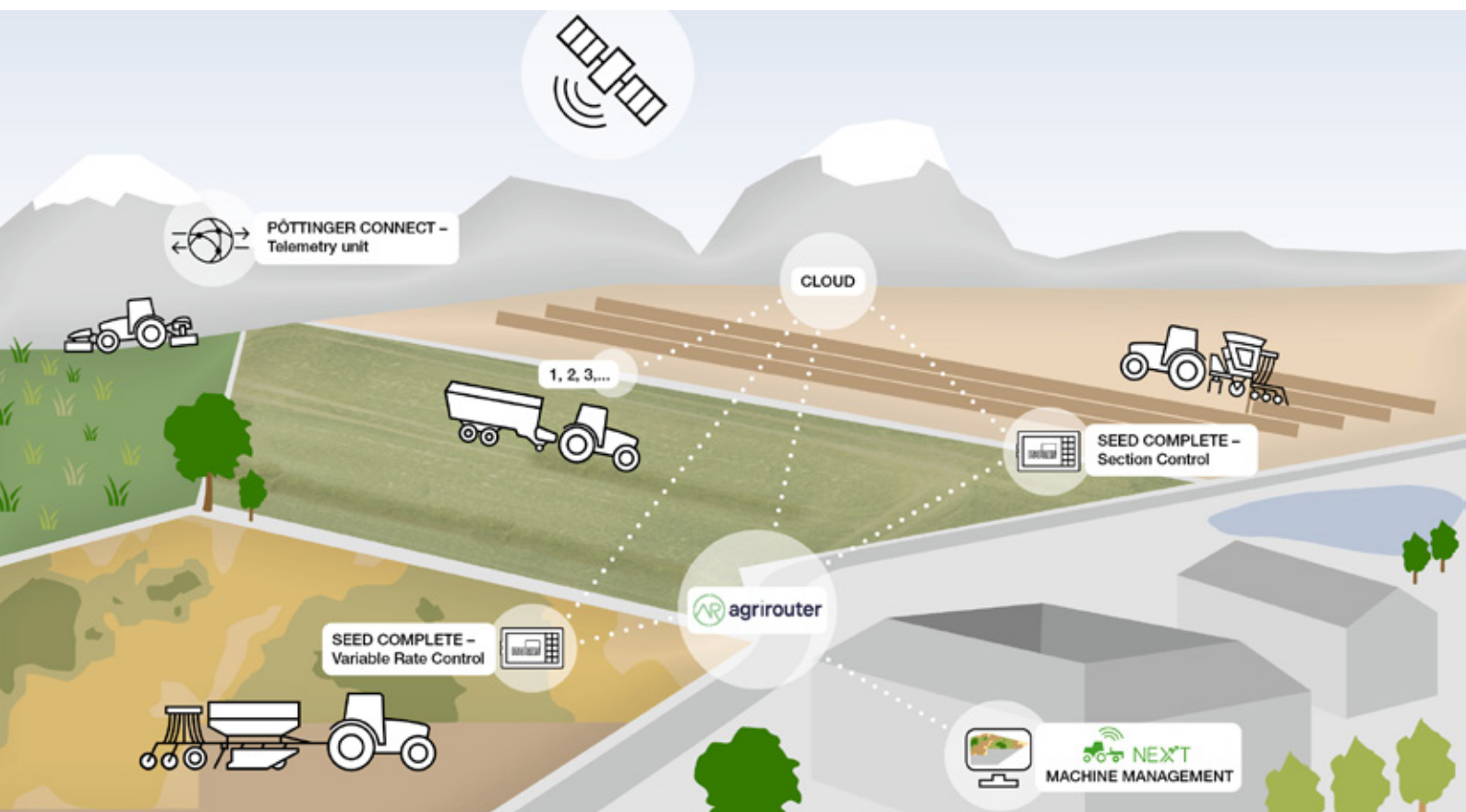

Compétence dans la digitalisation – facilitez-vous votre travail au quotidien

PÖTTINGER vous propose de nombreuses possibilités dans le domaine de la digitalisation qui vous faciliteront votre travail jour après jour et vous permettront un travail plus efficace et confortable.

Nos clients profitent depuis de nombreuses années de terminaux de commande performants et de solutions technologiques d'avant garde pour une agriculture de précision aussi bien en travail du sol, en semis, en fenaison et en récolte. Une exploitation moderne et connectée devient réalité avec PÖTTINGER.

Il ne s'agit en réalité de rien d'autre que de simplifier votre travail et de vous permettre d'apprécier les avantages économiques que vous apportent l'utilisation de technologies intelligentes. Cela se traduit par plus de confort, de temps et de profit.

AEROSEM – distribution et fonctions électroniques

- Démarrage et arrêt anticipé de la distribution
- Entraînement électrique de la distribution pour le réglage du débit
- Réglage du débit en continu
- Mesure du niveau de semence
- Contrôle de la turbine et de la distribution
- Bibliothèque de semences
- Contrôleur de semis (en option)

L'électronique embarquée sur les machines agricoles

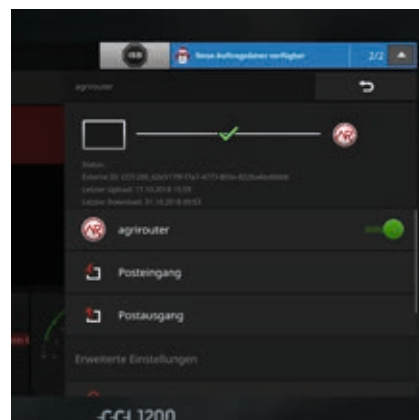

SEED COMPLETE – Precision farming

Pour optimiser l'exploitation de vos surfaces agricoles, PÖTTINGER vous propose avec le SEED COMPLETE un outil pour votre réussite.

Le débit est adapté précisément et automatiquement aux conditions et aux parcelles grâce aux cartographies enregistrées au préalable sur l'ordinateur de la ferme. Pour une bonne traçabilité, les données peuvent être modulées sur de longues périodes sur le PC de l'exploitation.

Un débit variable constitue un pas de plus vers une optimisation des rendements. La bonne dose au bon endroit.

Les débits et surfaces effectivement travaillés peuvent à tout moment être transférés sur le PC de l'exploitation.

Optimisation du potentiel de rendement

Il est possible d'activer ou de couper la distribution automatiquement par GPS pour éviter des parties non semées ou sursemées.

Lors du semis, prise en compte des différences de sol et de potentiel de rendement au sein d'une même parcelle. Vous choisissez le nombre de graines / m² adapté à la parcelle pour une optimisation maximale de vos rendements.

La maîtrise ciblée des techniques de semis, de fertilisation et de traitement phytosanitaire permet des économies jusqu'à 5 %.

Agrirouter et NEXT Machine Management

PÖTTINGER est associé au programme Agrirouter avec d'autres constructeurs de machines agricoles. Agrirouter sert de plateforme d'échange de données, indépendante des constructeurs, entre l'agriculteur, les machines et les logiciels agricoles.

Avec NEXT Machine Management, votre machine PÖTTINGER est connectée au reste de votre parc de matériels. Données de commande, données machines, cartes d'application, etc. peuvent ainsi être communiquées facilement entre la machine et les logiciels de management de l'exploitation grâce à l'Agrirouter. Cela réduit vos contraintes administratives journalières.

Commande intelligente



COMPASS CONTROL – terminal électronique compatible ISOBUS

Le terminal COMPASS commande et contrôle les fonctions des AEROSEM à entraînement mécanique.

- Terminal avec écran à plusieurs lignes et éclairage
- Les touches sont surélevées et avec rétro-éclairage
- Coque à 2 composants de haute qualité avec grand écran et affichage des fonctions
- Assistance au réglage de débit avec comptage des tours de manivelle et indication de la position corrigée du variateur
- Indication de vitesse
- Compteur d'hectares mécanique journalier et total
- Commande de la modulation électrique du débit
- Jalonnage électronique



POWER CONTROL – Terminal ISOBUS

Avec le terminal POWER CONTROL, vous pouvez commander toutes les machines compatibles ISOBUS de PÖTTINGER. Les fonctions sont commandées directement par pression sur touche ou l'écran tactile sans présélection ni commande de distributeur.

- Pour une utilisation intuitive, toutes les touches sont imprimées avec les fonctions spécifiques de la machine.
- Au niveau ergonomique, toutes les fonctions peuvent être utilisées d'une seule main sans réduire le champ de vision.
- L'écran couleur informe en un coup d'œil de l'état et des fonctions de la machine.
- Signal vitesse par le radar ou directement par le tracteur ISOBUS
- Commande du PCS Precision Combi Seeding
- Saisie de l'écartement entre rangs, nombres de grains à l'ha et distance entre graines sur le rangs
- Gestion des menus pour le réglage de débit, le jalonnage et le semis
- Distribution anticipée comme Start/Stop
- Voies de jalonnage réglable librement
- Réduction automatique de la densité de semis lors du jalonnage ou de la coupure du demi semoir proposée en option
- Modulation du débit et bibliothèque de semence

L'électronique embarquée sur les machines agricoles



EXPERT 75 Terminal ISOBUS

Le terminal ISOBUS EXPERT 75 de PÖTTINGER est très polyvalent et permet une commande professionnelle de toutes les machines ISOBUS des autres fabricants.

Cette nouvelle présentation de terminal, plus ergonomique et claire, vous offre de nombreux avantages.

- Écran tactile couleur haute définition de 5,6"
- Coque robuste et moderne
- Commande confortable à une seule main avec prise d'appui à l'arrière côté droit
- Double rangée de touches disposée côté droit
- Écran simple et fonctionnel
- Saisie de données par touches ou sur écran tactile
- Scroll avec fonctions de validation pour une saisie ou modification directe
- Taille compacte – pas perte de surface de lecture
- Capteur de luminosité et touches rétro-éclairées



CCI 1200 Terminal ISOBUS

Ce terminal ISOBUS permet une commande professionnelle de toutes les machines ISOBUS de différents constructeurs.

- Écran tactile couleur haute définition de 12"
- Écran simple et fonctionnel
- Disposition portrait ou paysage au choix
- Grosse définition pour une facilité de lecture et de contrôle des fonctions de la machine
- Présentation individualisée
- Affichage multiple
- Bibliothèque de semence
- Contrôle complet de la machine
- Coupure de tronçons par le Multi Boom

Affichage simultané de plusieurs fonctions :

- Images, vidéos et fonctions de la machine en un coup d'œil
- Possibilité de commande de plusieurs machines ISOBUS en même temps

Sélection de la roue de distribution

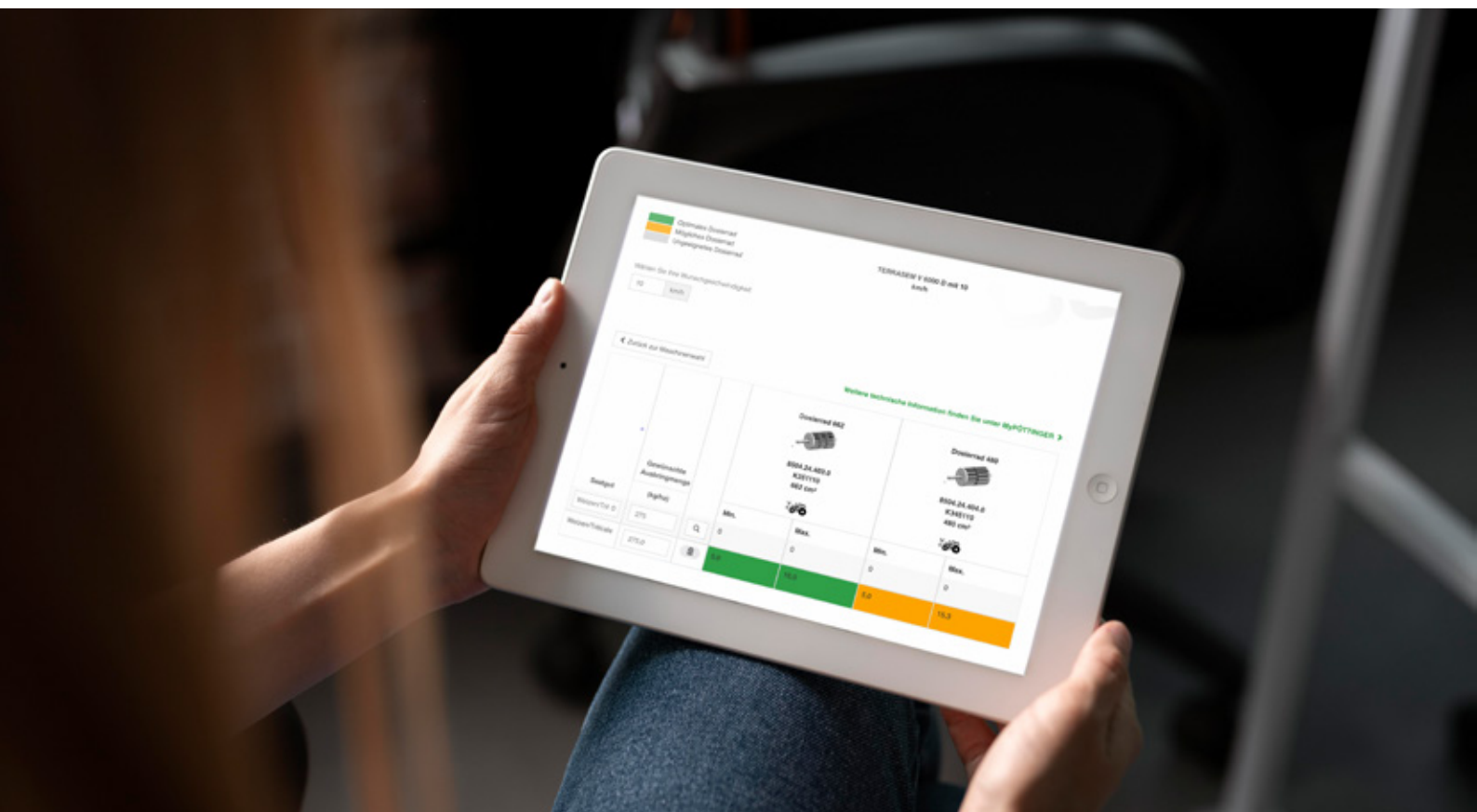

Pour vous permettre de définir la bonne roue de distribution pour votre semis, nous avons développé un calculateur en ligne : METERING WHEEL ASSIST

A l'aide de ce calculateur, vous trouverez la bonne roue de distribution en quelques clics. Selon le type de semoir, vous avez le choix entre des roues de distribution simples ou doubles. La fourchette de débit minimal à maximal des roues de distribution s'étend de 0,8 à 420 kg par hectare. Cela permet de couvrir toutes les semences traditionnelles, du pavot aux pois, ainsi que différentes variantes d'engrais minéraux sous forme de granulés.

Le QR code suivant vous permet d'accéder directement à l'application :



Semoir pneumatique avec entraînement électrique de la distribution

Cette application n'est valable que pour les semoirs pneumatiques avec entraînement électrique. Pour les semoirs avec entraînement mécanique, METERING WHEEL ASSIST est utilisé comme valeur indicative.

Veuillez noter que les valeurs indiquées ne sont issues que de calculs.

Par expérience, nous savons que de nombreux facteurs différents peuvent influencer le semis (par ex. : différentes conditions d'utilisation, semences, réglage de la machine, etc.), c'est pourquoi nous ne pouvons pas garantir l'exactitude des roues de distribution déterminées. Pour que l'application soit toujours à jour, nous y intégrons en permanence nos dernières nouveautés.

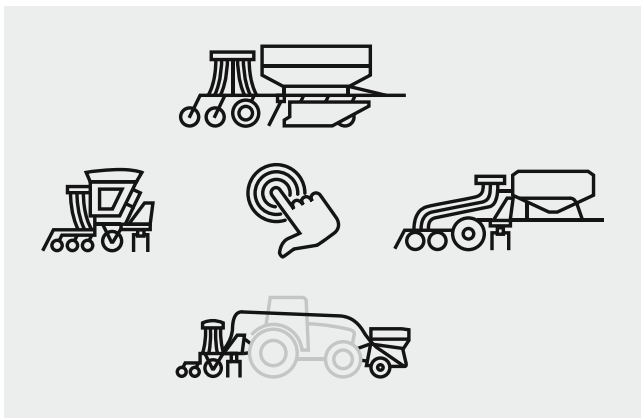

Sélectionnez votre machine

La première étape consiste à choisir votre machine. Tous les modèles sont disponibles ici.

- Semoirs pneumatiques AEROSEM A / ADD
- Semoirs pneumatiques à trémie frontale AEROSEM FDD
- Semoirs pneumatiques trainés AEROSEM VT
- Semoirs universels TERRASEM C et V
- Trémie frontale AMICO F

Détermination de la roue de distribution

Dans l'étape suivante, vous choisissez la vitesse à laquelle vous souhaitez semer. Puis vous sélectionnez les semences ou les engrais souhaités. Déterminez maintenant le débit souhaité.

La bonne roue distributrice vous est indiquée. On distingue trois catégories :

- Roue de distribution optimale (vert)
- Roue de distribution possible (orange)
- Roue de distribution inadaptée (gris)

Si plusieurs roues de distributions sont proposées pour une même semence, la tendance est de choisir la roue de distribution la plus petite.

Distribution précise pour chaque type de semence



Distribution 5
Œillette (pavot), colza

Distribution 7
Colza

Distribution 14
Colza, phacélie

Distribution 28
Phacélie, moutarde

Distribution 68
Maïs, tournesol

Densité par ha	0,8 - 3 kg	1 - 3,5 kg	3 - 8 kg	7 - 17 kg	6 - 20 kg
3002 A / 3002 ADD	<input type="checkbox"/>	<input type="checkbox"/>	<input type="checkbox"/>	<input type="checkbox"/>	<input type="checkbox"/>
3502 A / 3502 ADD	<input type="checkbox"/>	<input type="checkbox"/>	<input type="checkbox"/>	<input type="checkbox"/>	<input type="checkbox"/>
4002 A / 4002 ADD	<input type="checkbox"/>	<input type="checkbox"/>	<input type="checkbox"/>	<input type="checkbox"/>	<input type="checkbox"/>

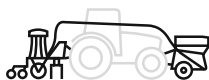

Distribution 5
Œillette (pavot)

Distribution 7
Œillette (pavot), colza

Distribution 14
Colza, phacélie

Distribution 28
Phacélie, moutarde

Distribution 70
Maïs, tournesol

Densité par ha	0,8 - 3 kg	1 - 3,5 kg	3 - 8 kg	7 - 17 kg	6 - 20 kg
4002 FDD	<input type="checkbox"/>	<input type="checkbox"/>	<input type="checkbox"/>	<input type="checkbox"/>	<input type="checkbox"/>
5002 FDD	<input type="checkbox"/>	<input type="checkbox"/>	<input type="checkbox"/>	<input type="checkbox"/>	<input type="checkbox"/>
6002 FDD	<input type="checkbox"/>	<input type="checkbox"/>	<input type="checkbox"/>	<input type="checkbox"/>	<input type="checkbox"/>



VT 5000 DD	<input type="checkbox"/>	<input type="checkbox"/>	<input type="checkbox"/>	<input type="checkbox"/>	<input type="checkbox"/>
VT 6000 DD	<input type="checkbox"/>	<input type="checkbox"/>	<input type="checkbox"/>	<input type="checkbox"/>	<input type="checkbox"/>

Accessoires



Distribution 135
Maïs, tournesol

Distribution 285
Céréales hybrides

Distribution 550
Céréales

Distribution 762
Pois, petits pois,
Epautre

20 - 30 kg

60 - 80 kg

95 - 275 kg

270 - 360 kg

/

/

/

/

/

/

/

/

/

/

/

/



Distribution 140
maïs, tournesol,
fourrage

Distribution 290
pour hybrides; blé,
seigle

Distribution 550
pour blé, orge,
avoine, seigle

Distribution 690
Pois, féveroles,
épeautre

20 - 30 kg

60 - 80 kg

95 - 275 kg

270 - 360 kg

■ = standard, □ = option

Accessoires

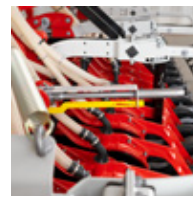

Rehausse de trémie

Roues plombées

Signalisation et éclairage

Terrage hydraulique

3002 A	<input type="checkbox"/>	<input type="checkbox"/>	<input type="checkbox"/>	<input type="checkbox"/>
3002 ADD	<input type="checkbox"/>	<input checked="" type="checkbox"/>	<input type="checkbox"/>	<input type="checkbox"/>
3502 A	<input type="checkbox"/>	<input type="checkbox"/>	<input type="checkbox"/>	<input type="checkbox"/>
3502 ADD	<input type="checkbox"/>	<input checked="" type="checkbox"/>	<input type="checkbox"/>	<input type="checkbox"/>
4002 A	<input type="checkbox"/>	<input type="checkbox"/>	<input type="checkbox"/>	<input type="checkbox"/>
4002 ADD	<input type="checkbox"/>	<input checked="" type="checkbox"/>	<input type="checkbox"/>	<input type="checkbox"/>

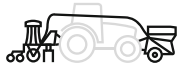

4002 FDD	-	<input checked="" type="checkbox"/>	<input checked="" type="checkbox"/>	<input type="checkbox"/>
5002 FDD	-	<input checked="" type="checkbox"/>	<input checked="" type="checkbox"/>	<input type="checkbox"/>
6002 FDD	-	<input checked="" type="checkbox"/>	<input checked="" type="checkbox"/>	<input type="checkbox"/>



VT 5000 DD	-	<input checked="" type="checkbox"/>	<input checked="" type="checkbox"/>	-
VT 6000 DD	-	<input checked="" type="checkbox"/>	<input checked="" type="checkbox"/>	-

Autres équipements en option

- Différentes roues de distribution
- Racleurs de roues plombées
- Peson (de série en France)
- Contrôleur de semis

Accessoires

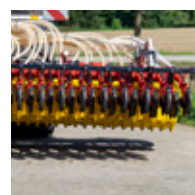
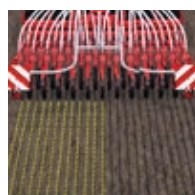
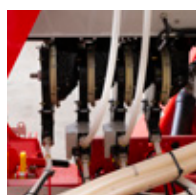
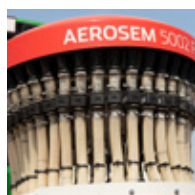

Double trémie	IDS – INTELLIGENT DISTRIBUTION SYSTEM	PCS Semis monograine du maïs	Coupure automatique du demi-semoir	Coupure de tronçons	Relevage hydraulique de la rampe de semis
-	<input type="checkbox"/>	-	-	<input type="checkbox"/>	<input type="checkbox"/>
-	<input type="checkbox"/>	<input type="checkbox"/>	-	<input type="checkbox"/>	-
-	<input type="checkbox"/>	-	-	<input type="checkbox"/>	<input type="checkbox"/>
-	<input type="checkbox"/>	<input type="checkbox"/>	-	<input type="checkbox"/>	-
-	<input type="checkbox"/>	-	-	<input type="checkbox"/>	<input type="checkbox"/>
-	<input type="checkbox"/>	<input type="checkbox"/>	-	<input type="checkbox"/>	-
<input type="checkbox"/>	<input type="checkbox"/>	-	-	-	<input type="checkbox"/>
<input type="checkbox"/>	<input type="checkbox"/>	-	-	-	<input type="checkbox"/>
<input type="checkbox"/>	<input type="checkbox"/>	-	-	-	<input type="checkbox"/>
■	<input type="checkbox"/>	-	<input type="checkbox"/>	-	-
■	<input type="checkbox"/>	-	<input type="checkbox"/>	-	-

■ = standard, □ = option

Données techniques



AEROSEM A

	Largeurs de travail	Volumes de trémie	Volumes avec rehausse	Nombres de rangs	Interlignes	Pressions par élément semeur
3002 A	3,00 m	1 250 l	1 850 l	24 / 20	12,5 cm / 15 cm	jusqu'à 25 kg
3002 ADD	3,00 m	1 250 l	1 850 l	24 / 20	12,5 cm / 15 cm	jusqu'à 50 kg
3502 A	3,50 m	1 250 l	1 850 l	28	12,5 cm	jusqu'à 25 kg
3502 ADD	3,50 m	1 250 l	1 850 l	28	12,5 cm	jusqu'à 50 kg
4002 A	4,00 m	1 250 l	1 850 l	32 / 26	12,5 cm / 15 cm	jusqu'à 25 kg
4002 ADD	4,00 m	1 250 l	1 850 l	32 / 26	12,5 cm / 15 cm	jusqu'à 50 kg

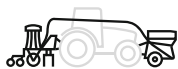

AEROSEM FDD

4002 FDD	4,00 m	1 700 l	2 400 l	32	12,5 cm	jusqu'à 50 kg
5002 FDD	5,00 m	1 700 l	2 400 l	40	12,5 cm	jusqu'à 50 kg
6002 FDD	6,00 m	1 700 l	2 400 l	48	12,5 cm	jusqu'à 50 kg



AEROSEM VT

VT 5000 DD	5,00 m	2 800 l	–	40	12,5 cm	jusqu'à 60 kg
VT 6000 DD	6,00 m	4 600 l	–	48	12,5 cm	jusqu'à 60 kg

Diamètres des disques	Diamètres des roues plombeuses	Largeurs de transport	Hauteurs de remplissage	Dimensions d'ouverture de trémie	Puissances requises	Poids de l'outil
320 mm	250 mm	3,00 m	1,96 m	2,25 m x 1,22 m	81 kW / 110 ch	1 064 kg
350 mm	330 mm	3,00 m	1,96 m	2,25 m x 1,22 m	103 kW / 140 ch	1 264 kg
320 mm	250 mm	3,50 m	1,96 m	2,25 m x 1,22 m	92 kW / 125 ch	1 167 kg
350 mm	330 mm	3,50 m	1,96 m	2,25 m x 1,22 m	121 kW / 165 ch	1 390 kg
320 mm	250 mm	4,00 m	1,96 m	2,25 m x 1,22 m	103 kW / 140 ch	1 275 kg
350 mm	330 mm	4,00 m	1,96 m	2,25 m x 1,22 m	140 kW / 190 ch	1 541 kg
350 mm	330 mm	2,75 m	1,68 m / 1,81 m	2,28 m x 1,03 m	118 kW / 160 ch	980 kg
350 mm	330 mm	2,75 m	1,68 m / 1,81 m	2,28 m x 1,03 m	147 kW / 200 ch	1 100 kg
350 mm	330 mm	3,00 m	1,68 m / 1,81 m	2,28 m x 1,03 m	221 kW / 300 ch	1 275 kg
350 mm	330 mm	3,00 m	2,17 m	1,22 m x 1,92 m	147 kW / 200 ch	7 600 kg
350 mm	330 mm	3,00 m	2,57 m	1,22 m x 2,40 m	206 kW / 280 ch	9 400 kg



MyPÖTTINGER – Tout simplement. À chaque instant. Partout.

Profitez des nombreux avantages

MyPÖTTINGER correspond à notre portail client, qui vous propose des informations précieuses sur votre machine PÖTTINGER.

Accédez à des informations individuelles et des astuces utiles sur vos machines PÖTTINGER dans "mon parc machine". Ou informez-vous sur la gamme PÖTTINGER.

Mon parc machine

Rajoutez vos machines PÖTTINGER dans le parc machine et donnez lui un nom. Vous accédez à des informations précieuses telles que : astuces utiles, notices d'utilisation, catalogues pièces, informations d'entretien, ainsi que tous les détails techniques et documentations.

Informations sur la gamme de produits

MyPÖTTINGER vous propose pour toutes les machines à partir de l'année modèle 1997 des informations ciblées et spécifiques.

Scannez le QR-Code sur la plaque constructeur avec le smartphone ou la tablette ou saisissez confortablement sous www.mypoettinger.com, le numéro de série de votre machine depuis votre domicile. Vous obtiendrez de suite une multitude d'informations sur votre machine telles que : notices d'utilisation, informations sur les équipements, prospectus, photos et vidéos.



CLASSIC

DURASTAR

DURASTAR PLUS

Misez sur l'original

Les pièces d'origine PÖTTINGER se distinguent par leur fonctionnalités exemplaires, leur sécurité d'utilisation et leur performance. Chez PÖTTINGER, nous nous sommes imposés ces exigences.

C'est pour cela que nos pièces originales PÖTTINGER sont conçues avec des matériaux de haute qualité. Chaque pièce de rechange et pièce d'usure est adaptée aux performances de la machine. Car différentes conditions d'utilisation et de sols nécessitent une adaptation individuelle.

Nous sommes aux côtés de nos clients et proposons avec les trois gammes de pièces d'usure CLASSIC, DURASTAR et DURASTAR PLUS, la bonne solution répondant à tous leurs besoins. Les pièces d'origine sont rentables car le savoir-faire ne se laisse pas copier !

Leurs avantages

- Disponibilité immédiate et à long terme
- Longévité maximale grâce à des procédés de fabrication innovants et l'utilisation de matériaux de qualité
- Ajustement parfait évitant tout problème de fonctionnement
- Qualité de travail maximale grâce à l'adaptation optimale aux fonctionnalités de la machine
- Baisse des coûts et gain de temps grâce à des intervalles de remplacement des pièces d'usure plus longs
- Contrôle qualité strict
- Évolution continue par la recherche et le développement
- Fourniture de pièces dans le monde entier
- Prix attractifs et conformes au marché pour toutes les pièces d'usure

Gammes de pièces

CLASSIC désigne la gamme de pièces d'usure standard. Nous définissons ainsi la référence pour les pièces originales PÖTTINGER en matière de qualité, rapport qualité / prix et fiabilité. DURASTAR – l'innovation sur le marché de la pièce d'usure – résistance, qualité, performance et fiabilité.

Conditions d'utilisation et sollicitations extrêmes de la machine sont tout à fait normales pour vous ? Alors, la gamme DURASTAR PLUS est la solution pour vous.



Réussissez avec PÖTTINGER

- Une entreprise familiale depuis 1871
- Votre partenaire fiable
- Spécialiste des cultures et de la récolte
- Des innovations pertinentes pour un résultat exceptionnel
- Des racines en Autriche, mais présent dans le monde entier

Semez efficacement pour une levée parfaite

- Une polyvalence rentable avec l'IDS – Intelligent Distribution System
- Profondeur de semis régulière garantie grâce aux disques de semis performants et précis
- Utilisation universelle – pour un semis conventionnel ou sur mulch
- Conception compacte et rangée pour un grand confort de travail
- Economique, extrêmement polyvalent et facile à utiliser

Informez-vous :

PÖTTINGER Landtechnik GmbH

Industriegelände 1
4710 Grieskirchen
Autriche
Tél. +43 7248 600-0
info@poettinger.at
www.poettinger.at

PÖTTINGER France S.a.r.l.

129b, la Chapelle
68650 Le Bonhomme
France
Tél. +33 389 47 28 30
info@poettinger.fr
www.poettinger.fr

POETTINGER Canada Inc.

460 Rue Robinson Sud
Granby, QC, J2G 7N6
Canada
Tél. +1 450 372 5595
Fax +1 866 417 1683
info@poettinger.ca
www.poettinger.ca

PÖTTINGER Belgium BV.

Adolphe Lacomblelaan, 69-71 B5
1030 Brussel
Belgique
Tél. +32 2894 4161
info@poettinger.be
www.poettinger.be

PÖTTINGER AG

Mellingerstrasse 11
5413 Birmenstorf (Kt. Aargau)
Suisse
Tél. +41 56 201 41 60
info@poettinger.ch
www.poettinger.ch